

光触媒環境浄化装置

PHOTOCATALYTIC AIR PURIFIER

取扱説明書

形式 **CA-ALL** SPAP-002C

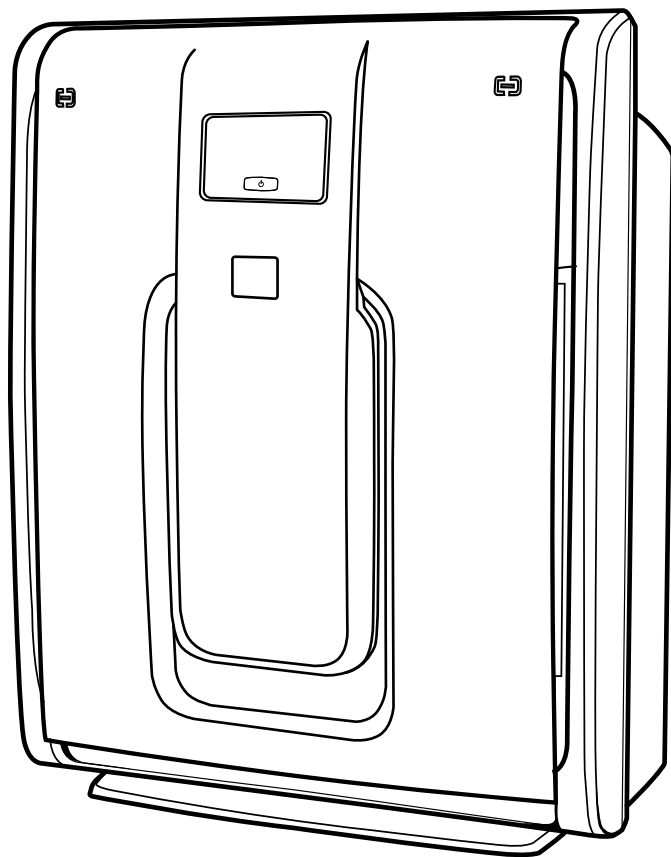

もくじ

●安全上のご注意	2
●各部のなまえとはたらき	4
●ご使用の前に	6
●設置のしかた	7
●運転のしかた	8
リモコン操作	8
自動運転	9
風量運転	9
静音運転	9
ターボ運転	9
花粉運転	10
切タイマー運転	10
停止	10
本体側スイッチ操作	11
●お手入れのしかた	11
●故障かな?と思われたときは	14
●サービスと保証	14
●仕様	14

使うまえ

使いかた

こんなとき

このたびは、空気清浄機をお買い上げいただきまして、まことにありがとうございました。

- いつまでも快適にご愛用いただくためにも、この取扱説明書を最後までよくお読みいただき正しくお使いください。
- この取扱説明書は保証書とともに大切に保管してください。万一ご使用中にわからないことや、故障が生じたとき、きっとお役に立ちます。



盛和环境エンジニアリング株式会社

安全上のご注意

ご使用前に、この「安全上のご注意」をよくお読みのうえ正しくお使いください。

●ここに示した注意事項は、いずれも安全に関する重要な内容を記載していますので、必ず守ってください。

	警告	誤った取り扱いをしたとき、死亡や重傷などの重大な結果に結び付く可能性が大きいもの。
	注意	誤った取り扱いをしたときに、状況によっては重大な結果に結び付く可能性があるもの。

●本文中に使われる“図記号”の意味は次のとおりです。

	絶対に行わないでください。		電源プラグを必ずコンセントから抜いてください。
	必ず指示に従い、行ってください。		水をつけたり、かけたりしないでください。
			修理技術者以外の人是不行わないでください。







●お読みになった後は、お使いになる方がいつでも見られる所に保管してください。

警告	
<p>修理技術者以外の人是不絶対に分解したり修理・改造をしないでください。</p> <p>発火したり、異常動作して、けがをする恐れがあります。修理は販売店へご相談ください。</p>	<p>お手入れの際は、必ず電源プラグを抜いてください。</p> <p>また、ぬれた手で抜き差ししないでください。</p> <p>不意に作動してけがをしたり、感電の原因になります。</p>
 分解禁止	 電源プラグを抜く
<p>コンセントや配線器具の定格を超える使いかたや交流100V以外では使わないでください。</p> <p>発熱による火災の原因になります。</p>	<p>電源コード・電源プラグを破損するようなことはしないでください。</p> <p>(傷をつけたり、加工したり、熱器具に近づけたり、無理に曲げたり、ねじったり、引っ張ったり、重いものを載せたり、束ねたりしないでください。)</p>
 禁止	
<p>水につけたり、水をかけたりしないでください。</p> <p>ショートや感電の原因になります。</p>	<p>電源コードが破損し、傷んだまま使用すると、感電・ショート・火災の原因になります。コードやプラグの修理は、販売店にご相談ください。</p>
 水かけ禁止	 禁止
<p>電源プラグは根元まで確実に差し込んでください。</p> <p>差し込みが不完全ですと、感電や発熱による火災の原因になります。</p>	<p>電源プラグのほこりなどは定期的にとってください。</p> <p>プラグにほこりがたまると、湿気などで絶縁不良となり、火災の原因になります。</p> <p>長時間使わないときは、電源プラグを抜いてください。</p>

⚠ 注意

<p>浴室などの湿気の多い場所では使わないでください。 漏電して、感電・火災の原因になります。</p>  <p style="text-align: center;">水場使用禁止</p>	<p>吸込・吹出グリルやすき間にピンや針金などの金属物など異物を入れないでください。 内部に触れたり、異常動作して、故障の原因になります。</p>  <p style="text-align: center;">禁止</p>	<p>油成分が浮遊している場所で使わないでください。 ひび割れや、落下してけがの原因になります。</p>  <p style="text-align: center;">禁止</p>
<p>ベンジンやシンナーでふいたり、殺虫剤をかけないでください。 ひび割れ・落下によるけが、ショートによる感電、引火による火災の原因になります。</p>  <p style="text-align: center;">禁止</p>	<p>燃焼器具と併用して使う場合は、換気してください。 一酸化炭素中毒の原因になります。</p> 	
<p>くんじょうタイプ(発煙型)の殺虫剤を使う場合は運転をしないでください。 機器内部に薬剤成分が蓄積し、その後、吹出グリルから放出されて、健康障害の原因になることがあります。殺虫剤の使用後は、十分換気してから運転してください。</p>  <p style="text-align: center;">禁止</p>	<p>蒸気や霧を発生するものの近くで使用しないでください。加湿器と併用するときは、直接蒸気を吸い込ませないでください。 感電および故障の原因となることがあります。</p>  <p style="text-align: center;">禁止</p>	
<p>水などをかけないでください。 感電や故障の原因となることがあります。</p>  <p style="text-align: center;">水かけ禁止</p>	<p>可燃性のもの(ヘアスプレーなど)や火のついたタバコ・線香などを吸わせないでください。 引火して、火災の原因になります。</p>  <p style="text-align: center;">火気禁止</p>	<p>電源プラグを抜くときは、電源コードを持たず、電源プラグを持って抜いてください。 ショートや断線して火災・感電の原因になります。</p> 
<p>腰掛けたり乗ったりしないでください。また、横にしたり、倒して使用しないでください。 ケガおよび故障の原因となることがあります。</p>  <p style="text-align: center;">禁止</p>	<p>長期間で使用にならないときは、必ず電源プラグをコンセントから抜いてください。 絶縁劣化による感電や漏電火災の原因となることがあります。</p>  <p style="text-align: center;">電源プラグを抜く</p>	<p>お手入れした部品は確実に取り付けてください。 落下により、けがをすることがあります。</p> 

お願い 以下の点にもご注意のうえお使いください。

<p>台所で換気扇のかわりに使用しないでください フィルターの寿命が低下します。</p>  <p style="text-align: center;">禁止</p>	<p>HEPAフィルターは水洗いしないでください。(再使用不可) フィルターの寿命が低下します。</p>  <p style="text-align: center;">水洗い禁止</p>	<p>吸込口、吹出口をふさがないでください。 故障の原因になります。</p>  <p style="text-align: center;">禁止</p>
<p>暖房器の熱気が直接あたる近くや真上には設置しないでください。 変形や誤動作など故障の原因になります。</p>  <p style="text-align: center;">禁止</p>	<p>テレビ、ラジオに近付けて使用しないでください。 画面のチラツキなど電波障害の原因になります。</p>  <p style="text-align: center;">禁止</p>	<p>直射日光の当たる場所には設置しないでください。 変色の原因となることがあります。</p>  <p style="text-align: center;">禁止</p>

各部のなまえとはたらき

■ 本体

吹出口

きれいな空気が出ます。

においセンサー

空気中のにおいを感知します。

フィルターリセットボタン

11.13ページ

本体表示部

運転動作をランプでお知らせします。[5ページ](#)

ほこりセンサー

空気中の汚れを感知します。

HEPAフィルター

微細なほこりを取ります。

光触媒フィルター

におい、菌、ウイルスを分解します。

プレフィルター

大きなほこりを取ります。

フロントケース

(吸込口)
汚れた空気を吸い込みます。
フック (左右にあります)

リモコン収納ポケット

リモコン収納のときにお使いください。

ハンドル

持ち運びするときにお使いください。

電源コード

電源プラグ

■ 裏面

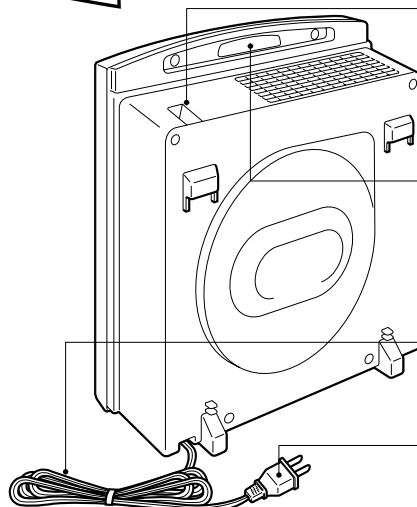

■ 本体表示部 (運転動作の説明は9,10ページに記載してあります)

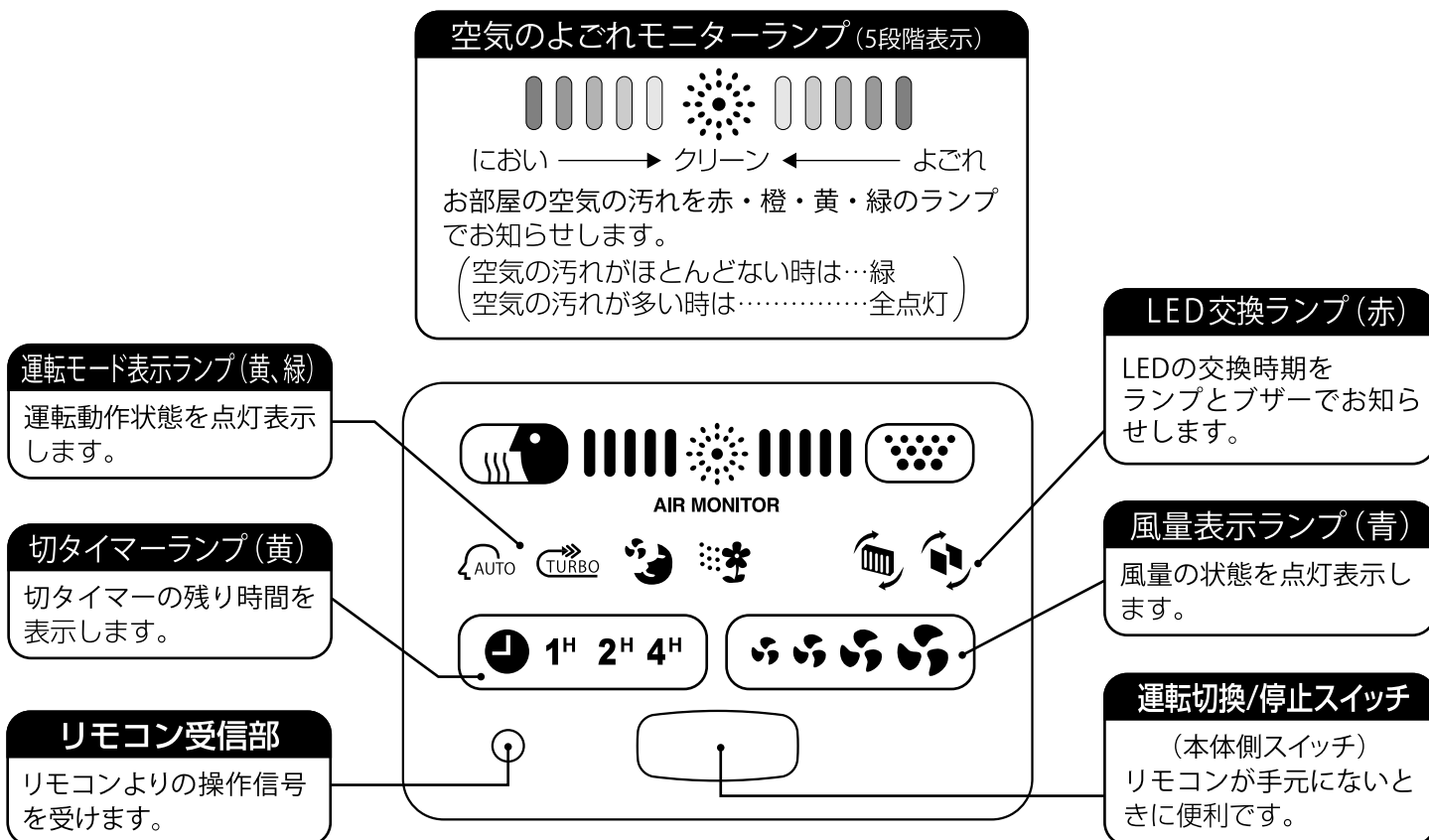

■ リモコン操作部

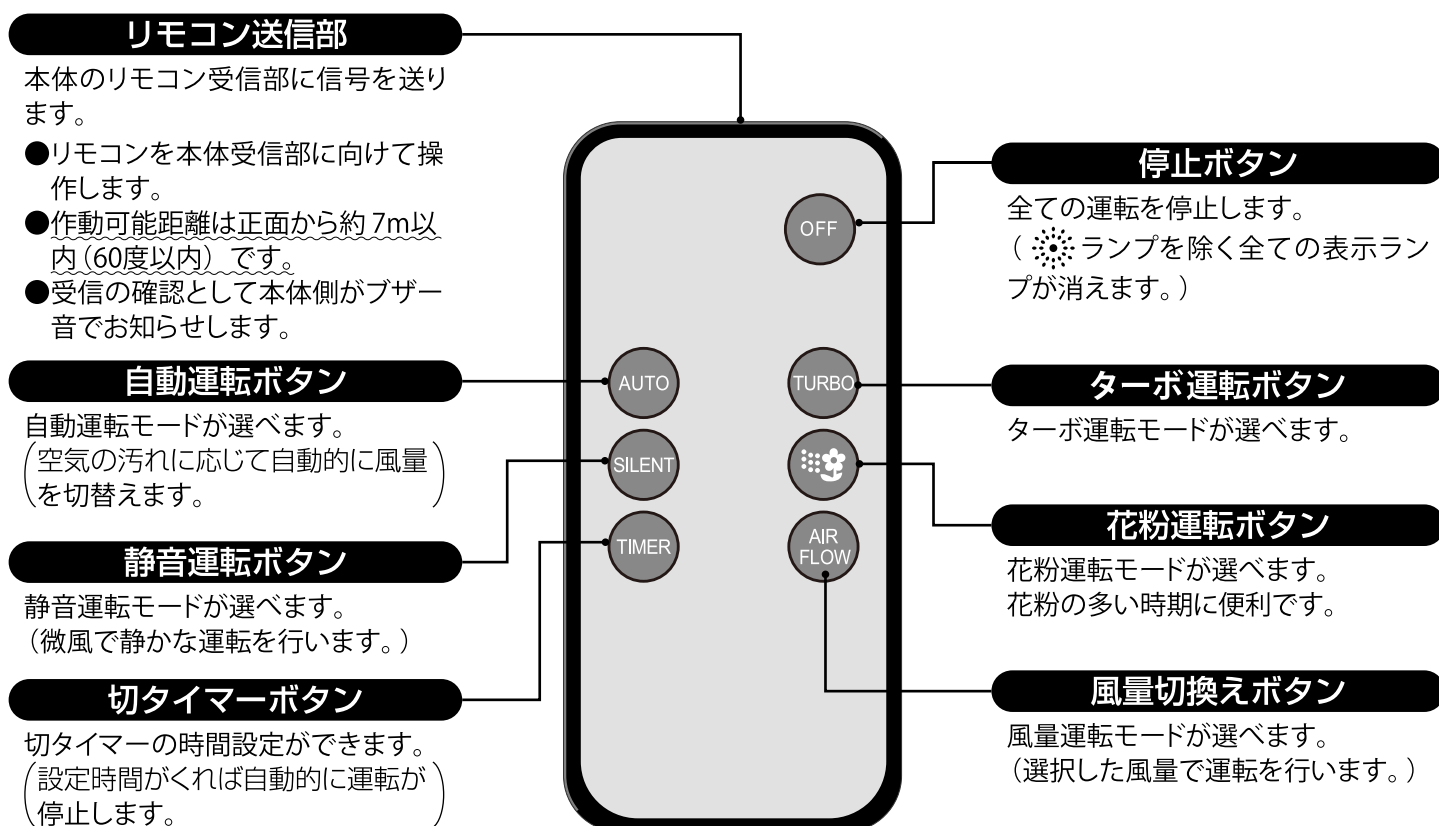

ご使用前に

付属品の確認

HEPAフィルタ及び光触媒フィルタは工場から出荷時本体の中に入っています。ポリエチレン袋から取り出して再び取り付けてください。

● HEPAフィルタ1個

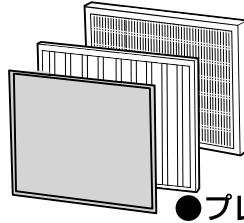

● 光触媒フィルタ1個

● プレフィルタ1個

● リモコン…1個

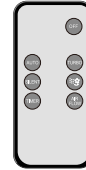

● ボタン電池 (リモコン用) 1個

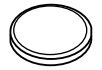

(型番 CR2025)

1 HEPAフィルタ及び光触媒フィルタの取り付けかた

(ポリエチレン袋から取り出して再び取り付けてください。)

⚠ 警告:設置する前に必ず電源プラグを抜いてください。(電源プラグを抜く)

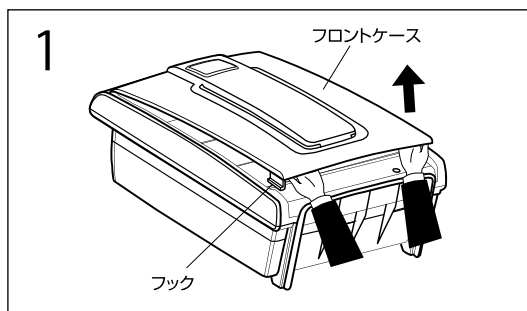

フロントケースをはずしてください

- ①左側の図のようにフロントケース下端、左右に手をいれ、固定されたフック部分がはずれるように矢印方向へ持ちあげます。
- ②フック部分をはずした状態でフロントケースを本体の上側方向へ押し上げてははずします。
- ③次にフィルタ固定板のビスを取り、プレフィルタをはずします、本体から脱臭フィルタとHEPAフィルタをはずします。

お願い ●安定した台及び床にねかせてフロントケースをはずしてください。

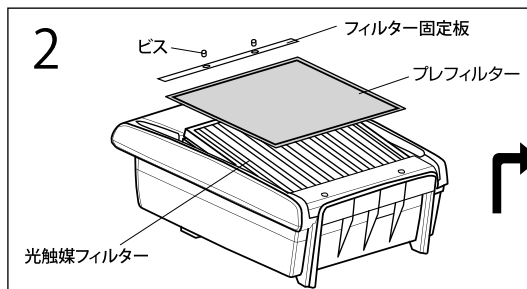

光触媒フィルタ及びHEPAフィルタをポリエチレン袋から出し、ふたたび本体に取り付けてください

- ①HEPAフィルタと光触媒フィルタを元どおりに取り付けます。
- ②プレフィルタを元どおりに取り付けます。
- ③フィルタ固定板をビスで固定します。

お願い ●ポリエチレン袋は必ず取りはずしてください。

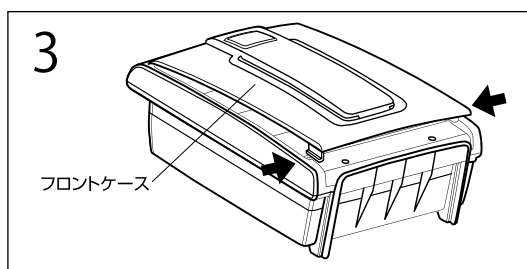

フロントケースを元どおりに取り付けてください

- ①上部の突起部(3カ所)を穴に合わせます。
- ②フック部2箇所をはめ込みます。

お願い ●確実に、取り付けないとフロントケースがはずれたり、運転時に異常な音が発生することがあります。

2 リモコンに電池をセット

①ボタン電池ホルダーを引出します

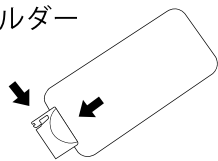

②ボタン電池を下図のように入れてください

●電池の+の方向を正しく

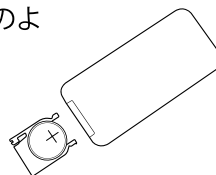

③“カチッ”と音がするまで電池ホルダーを完全に閉じてください。

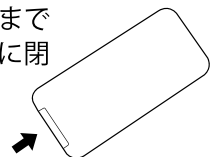

お知らせ

●電池の寿命は約1年です。(使用状況によって変わります)

⚠ リモコンの電池を破損するようなことはしないでください

注意 ⊕⊖を入れ間違えない、充電しない、ショートさせない、分解・加熱・火への投入をしない
液漏れや破裂の原因になります。



禁止

お願い 長時間使わないときは、電池を取り出しておいてください

設置のしかた

設置場所は、

- 室内の空気が循環しやすい場所
- たばこを吸われる人の近く
などをお選びください。

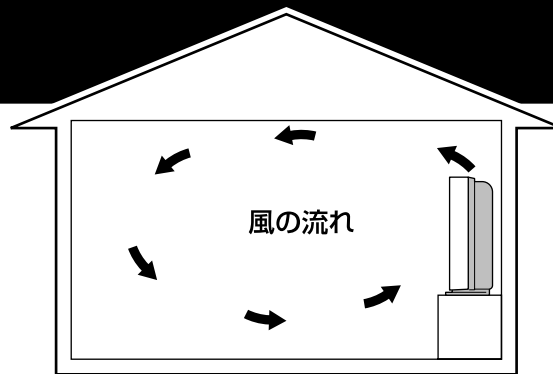

お願い

- 台所では使用しないでください。
油煙等でセンサー部が汚れ、センサーの感度が鈍くなります。
- 厨房で換気扇のかわりに使用しないでください。
フィルター寿命を著しく低下させたり、変形の原因になります。
- 暖房機の近くには設置しないでください。
プラスチックが変形したり、ファンヒーターやストーブの炎が風であおられることがあり危険です。
- 直射日光が当たらないように設置してください。
ワイヤレスリモコンの働きが悪くなることがあります。
- テレビやオーディオ機器からは1m以上離して設置してください。
電波障害のおそれがあります。受信感度の弱い場所では雑音や映像の乱れを防止するため、さらに離してください。
- 照明器具からは2m以上離してください。
インバーター照明などの高周波点灯器具をご使用の場合、ワイヤレスリモコンの働きが悪くなる場合があります。
- 可燃性ガス・腐食性ガスや金属性ホコリのある場所では使用しないでください。
故障の原因になります。
- 吸入口や吹出口をふさがないでください。
部屋全体に清浄な空気が行きわたらず能力低下や故障の原因になります。
- フィルターを外したまま運転しないでください。
清浄効果ができません。また故障の原因になります。
- 時間の経過とともに本体近辺の壁などが汚れることがあります。
- ホコリや花粉などのハウスダストは沈下しやすいので、部屋の低い位置で家具などの陰にならないところに設置するのが効果的です。

卓上等に置いて使用される場合

- 本体を丈夫で安定した水平の場所に置いてください。
- 底部に電源コードなどをはさまないでください。
- 本体質量は約9.2kgです。

〈卓上設置参考寸法〉

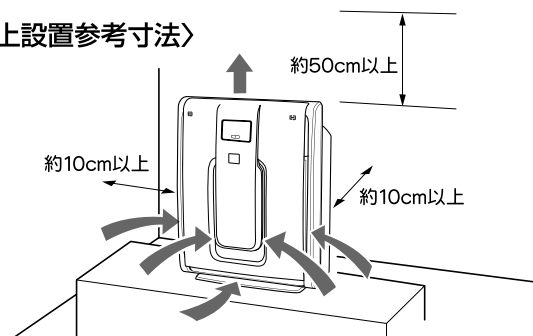

きれいな空気を記憶

きれいな空気の状態の時に、差し込みプラグをコンセントに差し込みます。

- 「空気のおよれモニター」の  ランプ（青色）が点滅（約15秒間）し、この間の空気の汚れ度合いをきれいな状態として記憶します。
- 15秒間経過すると「空気のおよれモニター」ランプが空気の汚れ度合いを表示します。
- 運転停止時は「空気のおよれモニター」ランプは点灯しません。

お願い

室内が汚れた状態で差し込みプラグを入れ、「自動」運転を設定した場合は、運転しなかったり、動作が鈍かったりします。きれいな空気の状態の時に差し込みプラグを差し込んでください。

運転のしかた

- ▶ 運転操作は ① リモコン操作 ② 本体側スイッチ操作 どちらも可能です。
- ・但し、花粉運転・ターボ運転・切タイマー設定の操作はリモコン側操作のみとなります。
 - ・リモコンが手元にないときの運転に便利です。

- ▶ 運転モードは ① 自動運転 ② 風量（強制）運転 ③ 静音運転 のモードはリモコンと本体側スイッチのいずれも選べます。

運転設定	設定	リモコン 操 作	本体運転 スイッチ 操 作	動作内容
①自動運転		○	○	空気の汚れ状況により自動的に風量を切換えて運転します
②風量運転	弱 運 転	○	○	設定した風量の運転状態で連続運転します
	標 準 運 転	○	○	
	強 運 転	○	○	
	急 速 運 転	○	○	
③静 音 運 転		○	○	
④ターボ運転		○	×	強制的に急速運転（10分）→自動運転
⑤花 粉 運 転		○	×	強制的に標準運転（10分）⇄弱運転（10分）の繰返し運転をします
⑥切タイマー設定運転		○	×	設定した時間後に運転停止します

・電源を入れた最初の運転時のみ「空気のごれモニター」の青色  表示が点滅（約15秒間）します。
（異常ではありません）

1 リモコン操作

■ リモコンの使い方

- リモコンを本体のリモコン受信部に向けて操作します。
（操作可能距離は約7m以内です。）
- インバーター照明等、高周波点灯照明器具をご使用の場合や直射日光の当たる場所などでは、働きにくいことがあります。
- 操作を受け付けにくくなった場合は、電池を交換してください。
- 受信の確認として本体側が「ピッ」と音がします。

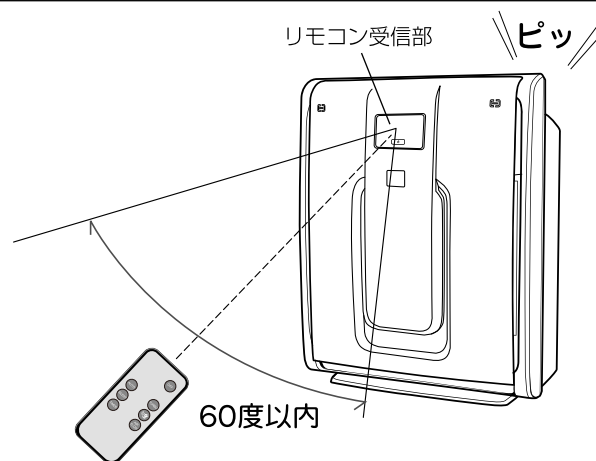

■ 自動運転

(空気の汚れ度合に応じて自動的に運転状態が切り換わります)

- 「自動」運転ボタン①を押します。

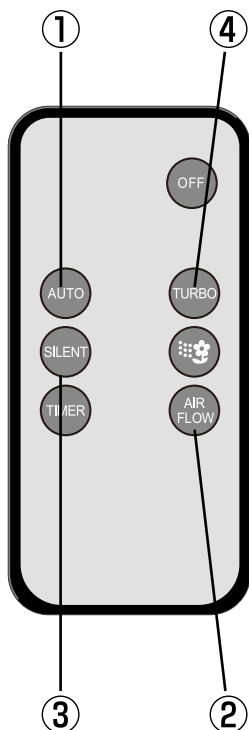

本体表示部				
空気の汚れ モニター 表示ランプ	○○○○○ 緑	○○○○○ 緑緑	○○○○○ 緑緑黄	○○○○○ 緑緑黄橙
空気の 汚れ 度合い	ほとんどない	少ない	中	やや多い
運転モード 表示ランプ				

お知らせ

- ・ 空気のよごれモニター（においモニターとほこりモニター）は汚れ度の高い方を優先し、風量を切り換えて自動運転します。
- ・ きれいになったら静かな静音運転。

■ 風量運転

(設定した風量の運転状態で連続運転します)

- 「風量」切換えボタン②を押します。

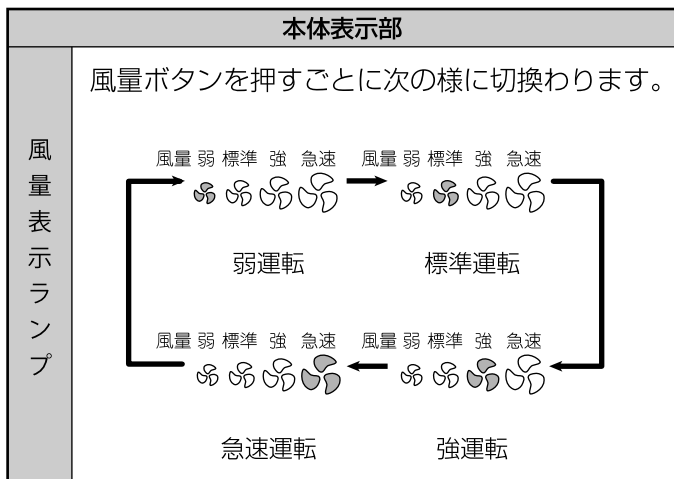

お知らせ

- ・ 静音風量にて運転する場合は「静音」運転ボタンを押してください。

■ 静音運転

(空気の汚れ度合に関係なく静音風量にて運転します)

- 「静音」運転ボタン③を押します。

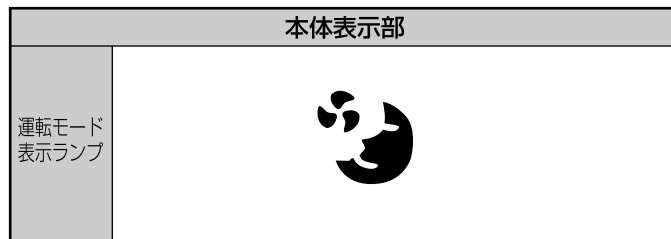

■ ターボ運転

(強制的に10分間急速運転後、自動運転に切り換わります)

- 「ターボ」運転ボタン④を押します。

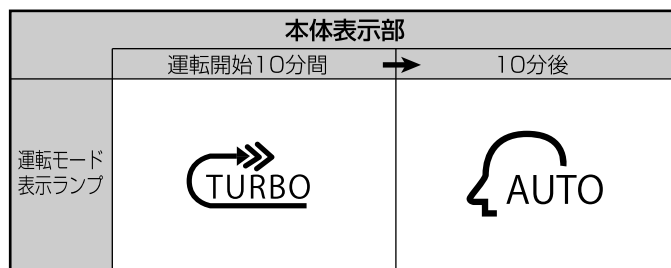

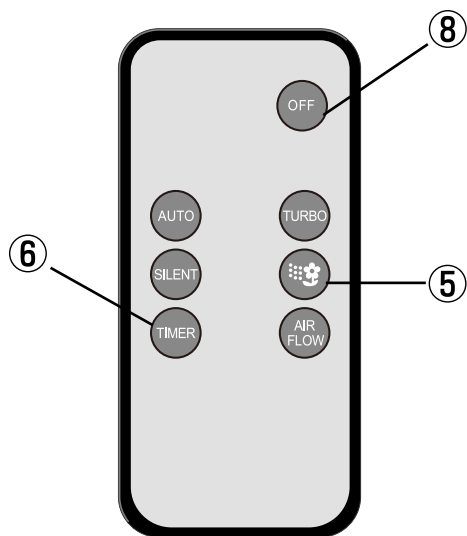

■ 停止

- 「停止」 ボタン⑧を押します。

本体表示部	
	全ての運転を停止します。 ( ランプを除く全ての表示ランプが消えます。)

■ 花粉運転

(強制的に標準運転と弱運転を10分毎繰返し運転をします)

- 「花粉」 運転ボタン⑤を押します。

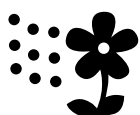
本体表示部	
運転モード 表示ランプ	

■ 切タイマー運転

(設定した時間後に運転停止します)

- 運転中に「切タイマー」 切換えボタン⑥を押します。

本体表示部	
切タイマー 表示ランプ	切タイマーボタンを押すごとに次の様に切り換ります。 

お知らせ

- ・ 時間の経過とともに表示ランプが切り換わり残り時間を表示します。
- ・ 設定した時間になると自動的に運転が停止し、すべてのランプが消灯します。( ランプは除く)
- ・ 切タイマー設定中に運転モードを切り換えた場合でもそのまま切タイマー設定時間は継続運転されます。

2 本体側スイッチ操作

■ 本体スイッチの使い方

- リモコンが手元にないときは本体の「運転切換/停止」スイッチで運転ができます。
- ・ 本体側「運転切換/停止」スイッチを押してください。
- ・ 1度押すごとに「ピッ」と音がし、次の順序で切換わり、ランプが点灯してそれぞれの運転を行います。
- ・ 運転したい位置まで押しつづけてください。

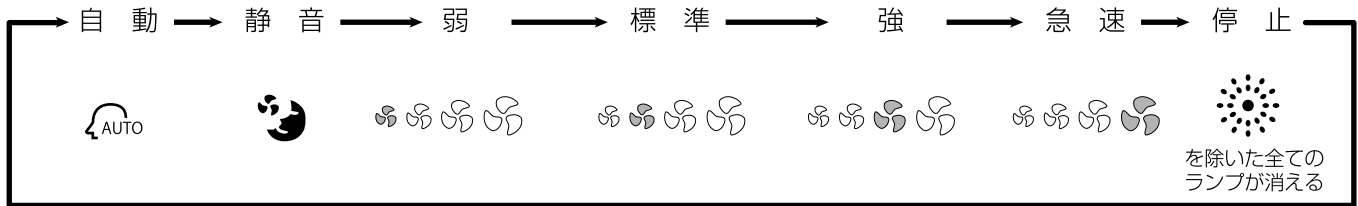
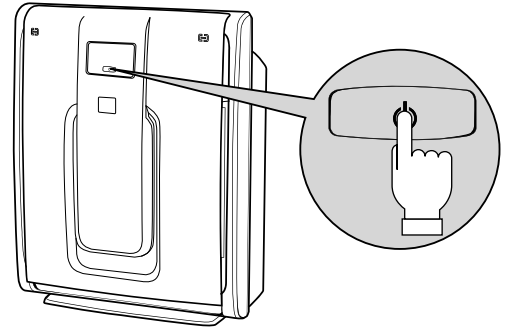

お手入れのしかた

空気清浄機をいつまでも快適にご愛用戴くためにも、次のお手入れを行ってください。

■ お手入れの時期

- ご使用状態や、周囲の環境により異なりますが、目安として

本体・フロントケース	2週間に1回程度
プレフィルター	2週間に1回程度
ほこりセンサー においセンサー	本体・フロントケースのお手入れと同じ時期
HEPAフィルター	● お手入れ、または交換 プレフィルターのお手入れと同時期又は、 <u>3か月に1回程度</u>
LED (紫外線)	● 交換の目安 本体表示部のLED 交換ランプのサインが点灯した時期 (運転時間が約13,000時間で点灯します) 又は約1年6ヶ月程度。(使用環境によって変わることがあります)
光触媒フィルター	プレフィルタのお手入れと同時期又は、又は <u>3か月に1回程度</u> <u>光触媒フィルターはHEPAフィルターと同時に洗浄等メンテナンスしてください。</u>

- 点灯したフィルター交換ランプの消灯は、リセットボタンを指で軽く押してください。
- ・ フロントケースを取外す。
- ・ 電源を入れ表示部左側のリセットを押す。

お知らせ

リセットボタンを押すと「ピッピッ」と音がし、点灯していたランプが消灯します。

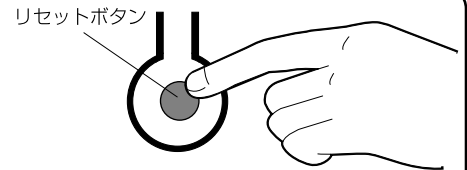

お手入れをはじめる前に

- ① 空気清浄機を停止させてください。
- ② 電源プラグをコンセントから抜いてください。

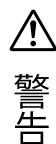

お手入れの際は必ず電源プラグを抜いてください

不意に作動してけがをしたり、感電の原因になります。



1 本体・フロントケースのお手入れ

- 本体の汚れは、空ぶき又は、水を湿らせたやわらかい布でふきとってください。
- 汚れのひどいときには台所用洗剤（又は石鹼水）を湿らせたやわらかい布で汚れをふいた後、乾いた布で洗剤が残らないよう充分にふきとってください。
- 吸込口やセンサー空気取入口にたまったほこりなどは、掃除機の吸口で掃除してください。

お願い

- ・化学ぞうきんを使うときは、その注意書に従ってください。
- ・ベンジン、シンナー、みがき粉などは使用しないでください。変色、変形の原因となります。

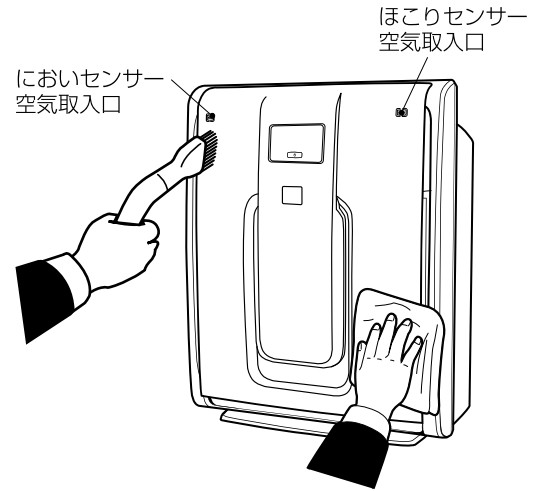

2 プレフィルターののお手入れ

- ①フロントケースをはずしてください。（フロントケース下端の左右にあるフック部を持ち上げながらはずしてください。）
- ②プレフィルターを掃除機で掃除してください。

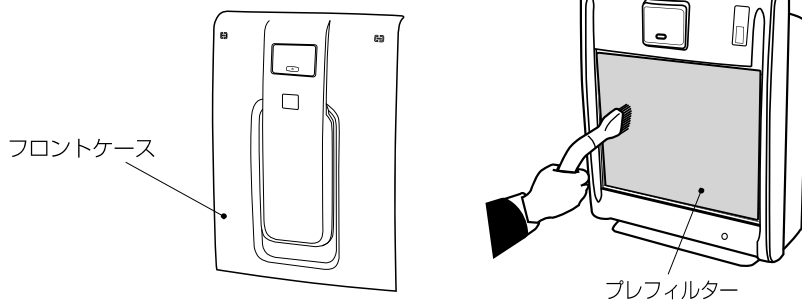

- ③プレフィルター、フロントケースの順にもとどおりに組み立ててください。（確実に組み立てられていないと、異常な音が発生することがあります。）

お願い

- ・汚れがひどい時は、ぬるま湯（30℃位）に中性洗剤を溶かし、ゆすぎ洗いしたあと、水で洗剤をよく洗い落とししてください。
- ・プレフィルターをよく乾かしてから、本体に取付けてください。（プレフィルターを外したままで運転しないでください。故障の原因になります。）
- ・直射日光に当てたり、火であぶって乾かさないうでください。フィルターが損傷します。

3 光触媒フィルター、HEPAフィルターのお手入れ

光触媒フィルター、HEPAフィルターの掃除

- 2項 プレフィルターののお手入れの都度、掃除をしてください。

▶ 光触媒フィルター、HEPAフィルターを掃除します。

- ①プレフィルターを取出し光触媒フィルターの表面を掃除機で掃除してください。
- ②光触媒フィルターを取出しHEPAフィルターの表面を掃除機で掃除してください。

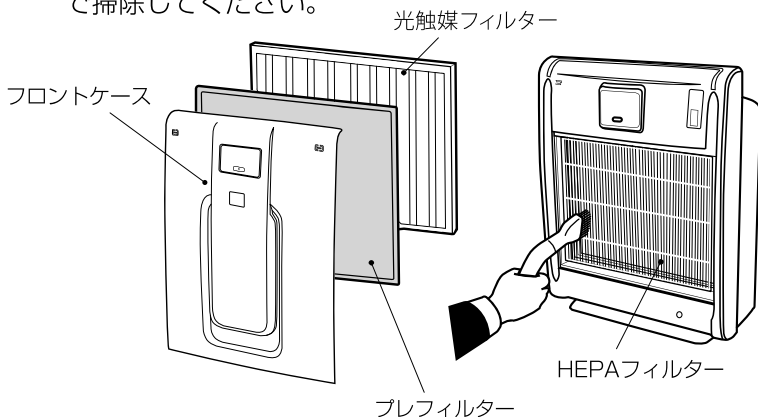

- ③光触媒フィルター、プレフィルター、フロントケースの順にもとどおりに組み立ててください。（確実に組み立てられていないとフロントケースがはずれたり、異常な音が発生することがあります。）

お願い

- ・HEPAフィルターの表面を破らないよう、掃除機の吸引力を弱くして掃除してください。

光触媒フィルターの洗浄について

お知らせ

- ・光触媒フィルターを長期間ご使用になると効果が低下してきますので定期的に洗浄してください。
- ・光触媒フィルターの洗浄は使い方や設置場所により異なりますが、1年6ヶ月に1回程度を目安としています。
- ・空気の汚れの多い所でご使用の場合には有効期間が短くなります。

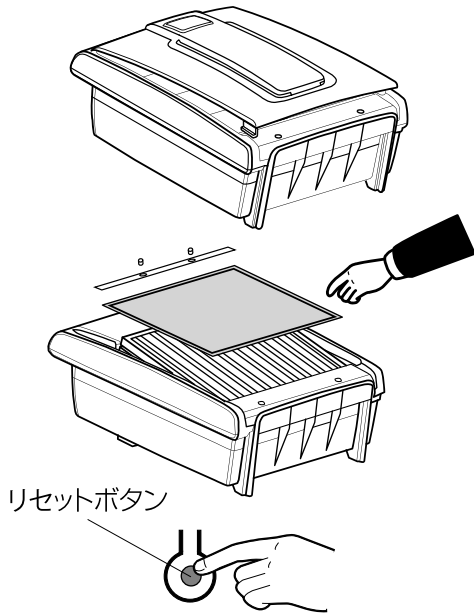

- ①フロントケースとプレフィルターを取り外し、光触媒フィルターを取り出します。
- ②洗浄した光触媒フィルターを6ページの「光触媒フィルター及びHEPAフィルターの取付けかた」の手順1.2まで取付けてください。
- ③フロントケースを組み立てる前に電源を入れ本体のリセットボタンを指で押してください。フィルター交換ランプが消灯します。
- ④フロントケースを6ページ「光触媒フィルター及びHEPAフィルターの取付けかた」の手順3で取付けてください。

交換用光触媒フィルターについて

- ・お買い上げの販売店でお求めください。

HEPAフィルターの交換について

お知らせ

- ・HEPAフィルターを長期間ご使用になると効果が低下してきますので定期的に交換してください。
- ・HEPAフィルターの交換は使い方や設置場所により異なりますが、3ヶ月に1回程度を目安としています。
- ・空気の汚れの多い所でご使用の場合には有効期間が短くなります。

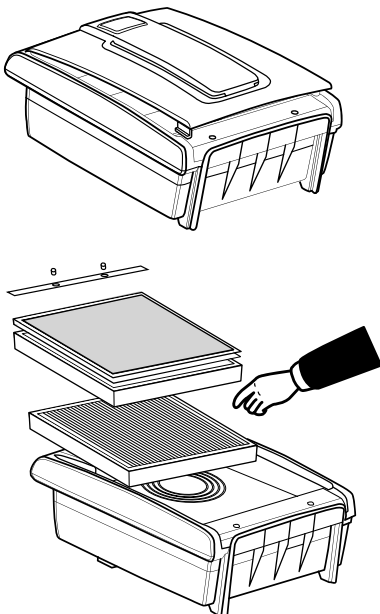

- ①フロントケース、プレフィルター、光触媒フィルターを取り外し、HEPAフィルターを取り出します。
- ②新しいHEPAフィルターを6ページの「光触媒フィルター及びHEPAフィルターの取付けかた」の手順1.2まで取付けてください。
- ③フロントケースを6ページ「脱臭フィルター及びHEPAフィルターの取付けかた」の手順3で取付けてください。

お願い

- ・寿命が切れたHEPAフィルターは掃除をしても再使用はできません。不燃物として廃却してください。

交換用HEPAフィルターについて

- ・お買い上げの販売店でお求めください。

LED(紫外線)の交換について

- ・LED交換ランプが点灯した時は新しいLEDと交換してください（点灯時ブザー音でお知らせします）。
- ・LEDの交換については販売店に作業を依頼してください。

故障かな?と思われたら

●次のような場合は故障でない場合がありますので、修理を依頼される前に、もう一度お調べください。

状態	もう一度点検してください	直しかた	参照
運転しない	電源プラグがコンセントからはずれていませんか	電源プラグを確実にコンセントに差し込んでください	2ページ
	運転モードランプが点灯していますか	リモコンまたは運転切換スイッチを押してください	5ページ
リモコンでボタン操作できない	電池切れではありませんか	新しい電池と交換してください	6ページ
	電池の⊕⊖が逆になっていませんか	電池を正しくセットしてください	6ページ
	本体受信部に向けて操作していますか	本体受信部に向けて確実に操作してください	8ページ
	本体から離れすぎていませんか	本体の前方から7m以内で操作してください	8ページ
煙や臭いが取れにくい	HEPAフィルターを袋から取り出していますか	HEPAフィルターをポリ袋から取出し本体に取付けてください	6ページ
	HEPAフィルターが汚れていませんか	掃除機でほこりなどを吸いとってください	12ページ
	フィルターランプが点灯していませんか	紫外線LEDを交換してください	13ページ
たばこを吸っても反応しない	たばこの煙を感知しにくい場所に設置していませんか	たばこの煙が流れる場所に設置してください ターボ運転に切り換えてください	9ページ
	適用床面積以上の部屋に設置していませんか	一般家庭で適用床面積25畳までが目安です	14ページ
	センサーの空気取り入れ口がホコリでふさがれたり、目詰まりしていませんか	センサーの空気取り入れ口のホコリを掃除機で掃除してください	12ページ
	汚れた空気を記憶していませんか	きれいな空気の状態の時に差込みプラグを差し込んでください	7ページ

サービスと保証

サービスのお申し出	連絡していただきたいこと ●製品形式、お買い上げ年・月(保証書をご覧ください。) ●異常の内容(できるだけ詳しく。) ●ご住所・ご氏名・電話番号 ●訪問ご希望日時	保証について	保証書を別途添付しております。 ●保証書は所定項目への記入と販売店印が押してあることをご確認のうえお買い上げの販売店よりお受け取りいただき大切に保管しておいてください。 ●保証期間はお買い上げの日から1年間です。 ●無料修理保証期間中であっても有料となることがあります。詳細は保証書をよくお読みください。
	(補修用部品)		空気清浄機の補修用性能部品の最低保有期間は製造打切後5年としています。

仕様

機種	CA-ALL SPAP-002C
電源	単相100V (50/60Hz)
製品寸法(mm)	幅460mm × 高さ570mm × 奥行き232mm
定格消費電力(W)	AC100V 50/60Hz 75W
風量(m ³ /min)	サイレントモード 2.0 / 弱 4.1 / 急速 9.3 (5段階調整)
適用畳数	約25畳
製品質量(kg)	9.2kg
コード長さ(m)	約1.8m

お客様ご相談窓口のご案内

- フィルターのご注文、修理のご依頼などのご相談は、まずお買い上げの販売店までお問い合わせください。
- 転居やその他の理由で、お買い上げの販売店にご相談できない場合の修理のご依頼は下記へどうぞ。
- ご購入についてのご相談・お取り扱い方法・お手入れ方法についてのお問い合わせは下記へどうぞ。

盛和环境エンジニアリング株式会社 **TEL 045-471-4700**

- 盛和环境エンジニアリング株式会社ホームページ <http://seiwa-inc.com>

愛情点検



★長年ご使用の空気清浄機の点検をぜひ！

ご使用の際に
このようなことは
ありませんか

- コゲくさい臭いがする。
- 本体が異常に熱い。
- 運転中異常な音がする。
- その他の異常や故障がある。

ご使用中止

故障や事故防止のため、運転を停止し、コンセントから電源プラグを抜いて必ず販売店に点検・修理(有料)をご相談ください。

 **盛和环境エンジニアリング株式会社**

盛和环境エンジニアリング株式会社 〒224-0044 神奈川県横浜市都筑区川向町957-7